

Gebruikershandleiding

IWJ (IW008J)

De kleur en het uiterlijk kunnen afwijken, afhankelijk van het product. Ook kan de inhoud van de handleiding zonder voorafgaand bericht worden gewijzigd om de prestaties te verbeteren.

In de volgende gevallen kunnen administratiekosten in rekening worden gebracht:

- (a) Als op uw verzoek een monteur wordt gestuurd, maar het product niet defect is (wanneer u hebt nagelaten deze gebruiksaanwijzing te lezen).
- (b) Als u het toestel naar een reparatiecentrum brengt, maar het product niet defect is (wanneer u hebt nagelaten deze gebruiksaanwijzing te lezen).

Voordat de monteur u bezoekt, krijgt u informatie over de administratiekosten.

Inhoudsopgave

Voordat u het product in gebruik neemt

Veiligheidsvoorzorgen	3
Veiligheidssymbolen	3
Elektriciteit en veiligheid	4
Installatie	5
Bediening	6
Reiniging	7

Vorbereidingen

Poorten	8
---------	---

Apparaten verbinden

Hanteren van de panelen	9
De panelen installeren	10
De beschermlijsten verwijderen	10
Aansluiten op panelen	11
Ondersteunde resoluties per installatie	11
De stroomkabel aansluiten	12

Specificaties

Algemeen	13
----------	----

Bijlage

Dienstverlening tegen betaling (door klanten)	14
Geen productdefect	14
Productschade als gevolg van een fout van de klant	14
Overig	14
Licentie	15





Hoofdstuk 01

Voordat u het product in gebruik neemt

Veiligheidsvoorzorgen

Lees de volgende veiligheidsinstructies in verband met uw persoonlijke veiligheid en om schade aan eigendom te voorkomen. Lees de volgende informatie door om ervoor te zorgen dat u het product correct gebruikt.

Veiligheidssymbolen

Symbool	Naam	Betekenis
	Waarschuwing	Als de aanwijzingen niet worden opgevolgd, kan dit ernstig letsel of de dood tot gevolg hebben.
	Let op	Als de aanwijzingen niet worden opgevolgd, kan dit lichamelijk letsel of schade aan eigendommen tot gevolg hebben.
	Verbod	NIET proberen.
	Instructie	Volg de aanwijzingen.

LET OP

RISICO OP ELEKTRISCHE SCHOK. NIET OPENEN.

LET OP: OM DE KANS OP EEN ELEKTRISCHE SCHOK TE VERKLEINEN MAG U HET PANEEL NIET VERWIJDEREN (OF DE ACHTERZIJDE). BEVAT GEEN ONDERDELEN DIE U ZELF KUNT REPAREREN. LAAT REPARATIE EN ONDERHOUD OVER AAN GEKWALIFICEERD PERSONEEL.

	Dit symbool geeft aan dat de spanning binnen in het apparaat hoog is. Elk contact met onderdelen binnen in het product is gevaarlijk.		Wisselspanning: dit symbool geeft aan dat de nominale spanning wisselspanning is.
	Dit symbool geeft aan dat er belangrijke informatie over het gebruik en onderhoud is meegeleverd met dit product.		Gelijkspanning: dit symbool geeft aan dat de nominale spanning gelijkspanning is.
	Klasse II-product: Dit symbool geeft aan dat voor dit toestel geen veiligheidsaansluiting op aarde (massa) is vereist. Als dit symbool niet aanwezig is op een product met een voedingskabel, MOET het product een betrouwbare aardverbinding hebben (aarding).		Let op. Raadpleeg de instructies voor gebruik: Dit symbool geeft aan dat de gebruiker de handleiding moet raadplegen voor meer informatie over de veiligheid.

Elektriciteit en veiligheid

Waarschuwing

-  Gebruik geen beschadigd netsnoer of beschadigde stekker en gebruik geen loszittend stopcontact.
Dit zou een elektrische schok of brand kunnen veroorzaken.
-  Sluit niet meerdere producten aan op één stopcontact.
Oververhitte stopcontacten kunnen brand veroorzaken.
-  Kom niet met natte handen aan de stekker. Anders kan een elektrische schok worden veroorzaakt.
-  Buig het netsnoer niet te sterk en trek nooit te hard aan het snoer. Let erop dat het netsnoer niet onder een zwaar voorwerp komt.
Schade aan het snoer kan leiden tot brand of een elektrische schok.
-  Houd het netsnoer en product uit de buurt van warmtebronnen.
Dit zou brand of een elektrische schok kunnen veroorzaken.
-  Steek de stekker helemaal in het stopcontact (moet goed vastzitten).
Een slechte verbinding kan brand veroorzaken.
-  Steek de stekker in een geaard stopcontact (alleen voor apparaten met isolatie van type 1).
Dit zou een elektrische schok of letsel kunnen veroorzaken.
-  Verwijder stof van de pennen van de stekker of het stopcontact met een droge doek.
Er kan brand ontstaan.

Let op

-  Trek de stekker niet uit het stopcontact wanneer het product in gebruik is.
Het product kan schade oplopen door een elektrische schok.
-  Gebruik alleen het netsnoer dat Samsung met uw product heeft meegeleverd. Gebruik het netsnoer niet voor andere producten.
Dit zou brand of een elektrische schok kunnen veroorzaken.
-  Houd voldoende ruimte vrij rond het stopcontact waarop het netsnoer is aangesloten.
Bij problemen moet u de stekker gemakkelijk uit het stopcontact kunnen trekken om de stroom naar het product volledig uit te schakelen.
-  Trek het netsnoer altijd aan de stekker uit het stopcontact.
Dit zou een elektrische schok of brand kunnen veroorzaken.

Installatie





Waarschuwing

-  Zet geen kaarsen, insectenwerende middelen of sigaretten boven op het product. Plaats het product niet in de buurt van een warmtebron.
Er kan brand ontstaan.
-  Plaats het product niet in een slecht geventileerde ruimte, zoals een (boeken)kast.
Een te hoge binnentemperatuur kan brand veroorzaken.
-  Plaats het product niet op een instabiele of trillende ondergrond (bijvoorbeeld een plank die niet goed vastzit of een tafel die niet goed recht staat).
 - Het product kan omvallen, schade oplopen en/of letsel veroorzaken.
 - Wanneer het product wordt gebruikt in een ruimte met erg veel trillingen, kan het product schade oplopen of brand veroorzaken.
-  Stel het product niet bloot aan direct zonlicht, warmte of warme voorwerpen, zoals een kachel.
De levensduur van het product kan korter worden of er kan brand ontstaan.
-  Zorg ervoor dat jonge kinderen niet bij het product kunnen.
Het product kan omvallen en letsel veroorzaken bij kinderen.
-  Olie die als voedingsproduct wordt gebruikt, sojaolie bijvoorbeeld, kan het product beschadigen of vervormen. Installeer het project niet in een keuken of in de buurt van een aanrecht.
-  Laat de wandbevestiging monteren door daartoe gekwalificeerde mensen.
 - Installatie door ongekwalificeerde personen kan tot letsel leiden.
 - Gebruik alleen geschikte kasten.
-  Houd tussen het product en de muur een afstand van minimaal 10 cm aan voor ventilatie.
Een te hoge binnentemperatuur kan brand veroorzaken.
-  Houd de plastic verpakking buiten bereik van kinderen.
Kinderen kunnen stikken.
-  Plaats het product niet in een voertuig of op een locatie waar het blootstaat aan stof, vocht (waterdruppels bijvoorbeeld), olie of rook.
Dit zou brand of een elektrische schok kunnen veroorzaken.

 Na de installatie wordt aanbevolen om het LED Signage-product vóór gebruik te ontvochtigen.

- Dit verhindert schade door vocht en zorgt voor optimale prestaties.
- Raadpleeg de meegeleverde installatiehandleiding voor het ontvochtigen van het product.
U kunt de installatiehandleiding downloaden via www.samsung.com/displaysolutions.

Let op

-  Leg het product niet op de voorkant.
U zou het scherm kunnen beschadigen.
-  Zorg er bij plaatsing van het product in een kast of op een plank voor dat de onderrand van de voorkant van het product niet uitsteekt.
 - Het product kan omvallen, schade oplopen en/of letsel veroorzaken.
 - Plaats het product alleen in een kast of op een plank van het juiste formaat.
-  Laat het product niet vallen wanneer u het verplaatst. Het product kan defect raken of er kan lichamelijk letsel ontstaan.
-  Zet het product voorzichtig neer.
Het product kan defect raken of er kan lichamelijk letsel ontstaan.
-  Als u het product op een ongebruikelijke plek plaatst (blootgesteld aan veel fijne stofdeeltjes, chemische stoffen, extreme temperaturen, veel vocht of een plek waar het product lange tijd achter elkaar continu in gebruik is), kan dit ernstige gevolgen hebben voor de prestaties.
Neem contact op met een Samsung-servicecentrum als u het product op een dergelijke plek wilt plaatsen.

Bediening

Waarschuwing

-  In het product komt hoogspanning voor. Haal het product niet uit elkaar en repareer of wijzig het product niet zelf.
 - Dit zou brand of een elektrische schok kunnen veroorzaken.
 - Neem voor reparatie contact op met een Samsung-servicecentrum.
-  Als u het product laat vallen of als de behuizing beschadigd raakt, moet u het product uitzetten en het netsnoer losmaken. Neem vervolgens contact op met een Samsung-servicecentrum.



Langdurig gebruik kan leiden tot brand of een elektrische schok.
-  Leg geen zware voorwerpen of voorwerpen die de aandacht trekken van kinderen, zoals speelgoed of snoep, boven op het product.

Het product of de zware voorwerpen kunnen vallen wanneer kinderen dat speelgoed of snoep proberen te pakken, met mogelijk ernstig letsel tot gevolg.
-  Verplaats het product niet door aan het netsnoer of ander kabels te trekken.

Een beschadigde kabel kan leiden tot een defect in het product, een elektrische schok of brand.
-  Verplaats het product niet en til het niet op door aan het netsnoer of andere kabels te trekken.

Een beschadigde kabel kan leiden tot een defect in het product, een elektrische schok of brand.
-  Zorg ervoor dat de ventilatieopeningen niet worden geblokkeerd door een tafelkleed of gordijn.

Een te hoge binnentemperatuur kan brand veroorzaken.
-  Steek geen metalen voorwerpen (een mes, muntstuk of haarspeld bijvoorbeeld) of ontvlambare voorwerpen (papier, lucifers en dergelijke) in het product (via de ventilatieopeningen of in- en uitgangen en dergelijke).
 - Zet het product uit en maak het netsnoer los als er water of vreemde substanties in het product komen. Neem vervolgens contact op met een Samsung-servicecentrum.
 - Een defect in het product, een elektrische schok of brand kan het gevolg zijn.

-  Zet geen voorwerpen met een vloeistof erin, zoals een vaas, bloempot of fles, boven op het product.
 - Zet het product uit en maak het netsnoer los als er water of vreemde substanties in het product komen. Neem vervolgens contact op met een Samsung-servicecentrum.
 - Een defect in het product, een elektrische schok of brand kan het gevolg zijn.
-  Voordat u het product verplaatst, moet u het product uitzetten met de aan-uitschakelaar en het netsnoer en alle overige aangesloten kabels losmaken.

Schade aan het snoer kan leiden tot brand of een elektrische schok.
-  Als het product vreemde geluiden, een brandgeur of rook produceert, moet u onmiddellijk de stekker uit het stopcontact trekken en contact opnemen met een Samsung-servicecentrum.

Dit zou een elektrische schok of brand kunnen veroorzaken.
-  Zet bij onweer het product uit en trek de stekker uit het stopcontact.

Dit zou brand of een elektrische schok kunnen veroorzaken.
-  Laat geen voorwerpen op het product vallen en stoot niet tegen het product.

Dit zou brand of een elektrische schok kunnen veroorzaken.
-  Raak het product of de stekker niet aan als er een gaslek is. Laat de ruimte onmiddellijk goed luchten.

Vonken kunnen een explosie of brand veroorzaken.
-  Gebruik en bewaar geen brandbare sprays of ontvlambare stoffen in de buurt van het product.

Dit zou een explosie of brand kunnen veroorzaken.

Let op

-  Het scherm is helder. Houd voldoende afstand van het scherm.
 - Voortdurend van dichtbij op het scherm kijken is slecht voor uw ogen.
 - Zorg dat u ten minste de aanbevolen kijkaafstand tot het scherm behoudt (pixel pitch x 3,3 m).
bijv. Voor IW008J: 0,84 x 3,5 m = een afstand van ten minste 2,9 m is aanbevolen
-  Gebruik geen luchtbevochtiger of waterkoker in de buurt van het product.
Dit zou brand of een elektrische schok kunnen veroorzaken.
-  Het product wordt na verloop van tijd warm. Raak het beeldscherm niet aan wanneer het product al geruime tijd is ingeschakeld.
-  Zet geen zware voorwerpen op het product.
Het product kan defect raken of er kan lichamelijk letsel ontstaan.
-  Trek de stekker uit het stopcontact als u van plan bent het product lang niet te gebruiken (tijdens een vakantie bijvoorbeeld).
Een teveel aan stof kan in combinatie met warmte een elektrische schok of een stroomlek veroorzaken.
-  Houd kleine onderdelen buiten bereik van kinderen.

Reiniging

De led-structuur wordt zichtbaar aan de voorkant van de monitor. Wees voorzichtig en zorg ervoor dat u de structuur niet aanraakt. Het risico bestaat dat het led-element valt of beschadigd raakt.

Maak de buitenkant van de monitor voorzichtig schoon met de zachte schoonmaakdoek die bij de monitor is meegeleverd.

(U kunt de installatiehandleiding downloaden via www.samsung.com/displaysolutions.)

Neem contact op met ons servicecentrum als het product binnenin moet worden gereinigd (niet gratis).

Hoofdstuk 02

Vorbereidingen

Poorten

 De kleur en vorm van de onderdelen kan afwijken van de afbeelding. De specificaties kunnen zonder voorafgaande kennisgeving worden gewijzigd ter verbetering van de kwaliteit.

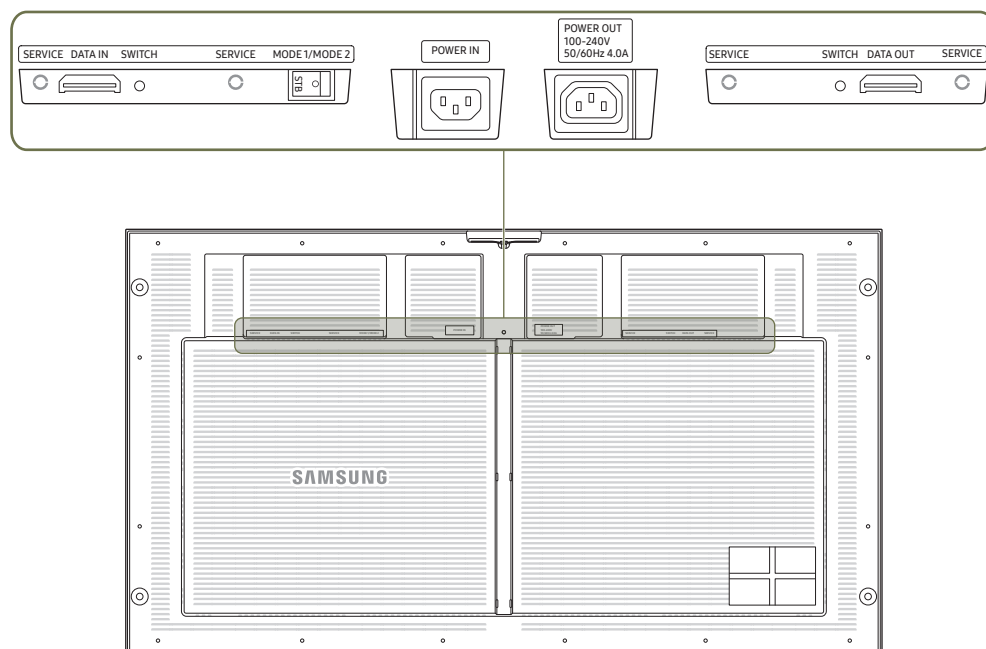

Onderdelen	Omschrijving
SERVICE	Alleen voor monteurs.
DATA IN	Hiermee sluit u het apparaat aan op de DATA OUT-poort op een omvormer of op het vorige paneel om videogegevens te ontvangen.
SWITCH	Hiermee wordt de fabrieksmodus ingeschakeld (houd gedurende 5 seconden ingedrukt) of de fabrieksinstellingen hersteld (houd 10 seconden ingedrukt).
MODE1/MODE2	Bepaal de monitormodus: <ul style="list-style-type: none">• MODE 1: Stand-bymodus (STB: Stand-by)• MODE 2: Bedrijfsmodus (O: Operating)
DATA OUT	Hiermee sluit u het apparaat aan op de DATA IN-poort op het volgende paneel.
POWER IN	Hiermee sluit u het apparaat op wisselstroom aan.
POWER OUT	Hiermee sluit u de stroomkabel aan op het volgende paneel om wisselstroom te ondersteunen.

Hoofdstuk 03

Apparaten verbinden

Hanteren van de panelen

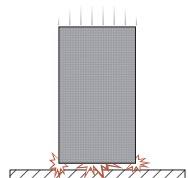

[Voorzichtig: schokken en laten vallen van het product]
Na verwijdering van de beschermlijsten mag het product niet worden blootgesteld aan schokken of trillingen. Zorg ervoor dat het product niet kan vallen, ongeacht van welke hoogte.

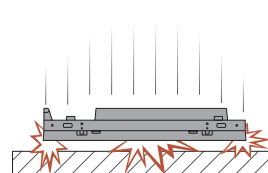

[Let op dat u de led niet beschadigt]
Leg het product niet met de LED-zijde op een ondergrond nadat de beschermlijsten zijn verwijderd.

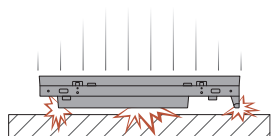

[Let op dat u de led niet beschadigt]
Stel het product niet bloot aan schokken of trillingen wanneer het plat op een ondergrond ligt.

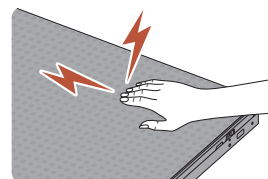

[Voorzichtig: beschadiging van de LED's door statische elektriciteit]

Draag altijd antistatische handschoenen wanneer u het product aanraakt of hanteert.

- Draag antistatische handschoenen wanneer u het product aanraakt.

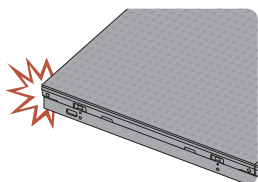

[Voorzichtig: beschadiging van hoeken]
Let er vooral op dat de hoeken van een paneel niet worden beschadigd.

De panelen installeren

- Vertrouw de installatie toe aan een professionele installateur. Voor meer informatie over de installatie neemt u contact op met de dealer bij wie u het product hebt gekocht.
- Installeer het paneel met behulp van het door de fabrikant meegeleverde framekit. Meer informatie over de installatie van het framekit vindt u in de gebruikershandleiding die erbij geleverd is.
- Samsung Electronics is niet aansprakelijk voor schade aan het product of letsels bij gebruikers of anderen wanneer gebruikers het product zelf installeren.

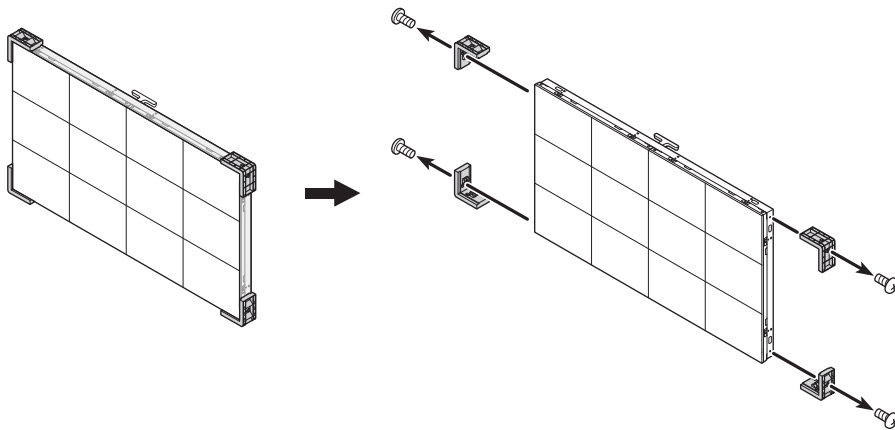

De beschermlijsten verwijderen

Verwijder de veiligheidsbeugel voordat u met de installatie begint.





Aansluiten op panelen

Sluit de S-Box (SNOW-1810U) en het paneel (IW008J) aan op het geïnstalleerde paneel voor de videosignaaltransmissie.

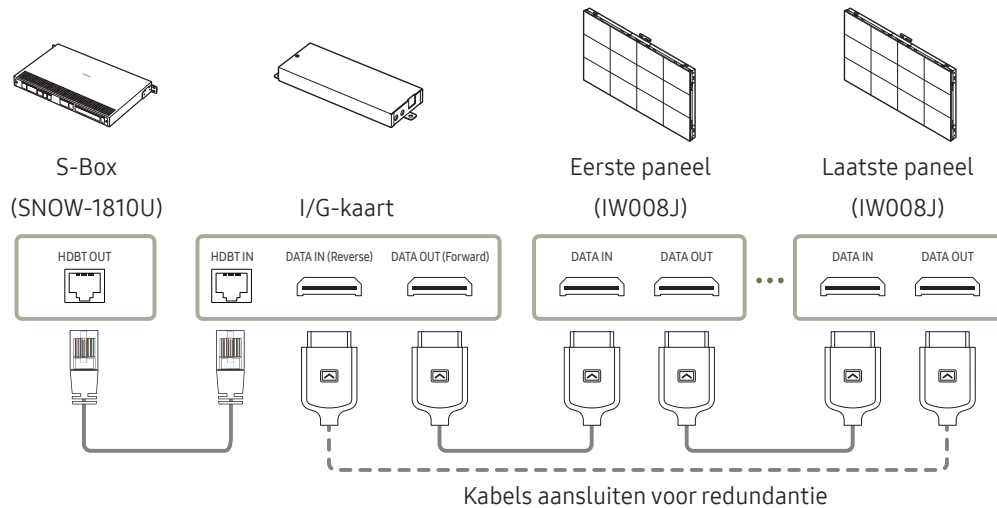

-  Sluit de S-Box aan op het externe apparaat voordat u de S-Box op het paneel aansluit.
-  Voordat u de panelen van stroom voorziet, sluit u eerst de I/G-kaart op de panelen aan.
-  Sluit slechts één type "led pitch"-panelen aan op één enkele S-Box. Als meerdere types panelen aangesloten zijn, is de beeldkwaliteit mogelijk niet normaal. Plaats GEEN verschillende types "led pitch"-panelen samen.



- 1 Sluit de HDBT-aansluitingen aan op de S-Box en I/G-kaarten met een LAN-kabel.
 - 2 Sluit de I/G-kaarten en panelen aan met OCM-kabels.
-  Gebruik een kabel van type CAT6 (*type STP) of hoger.
*STP: Shielded Twisted Pair
 -  Sluit de HDBT aan met een LAN-kabel die 15-100 m lang is. Als u een kortere of langere kabel gebruikt, dan kan de kwaliteit van het signaal onstabiel zijn.
 -  Gebruik de LAN-kabels die worden aanbevolen op de website HDBaseT (<http://hdbaset.org/hdbaset-recommended-cables>). Als een niet-aanbevolen LAN-kabel wordt gebruikt, kunnen de HDBT-signalen instabiel worden.

Ondersteunde resoluties per installatie

Resolutie	960 x 540	1920 x 1080	3840 x 2160
Aantal panelen	1	2 x 2	4 x 4

-  Een S-Box (SNOW-1810U) ondersteunt maximaal een UHD-resolutie omdat het over vier ingebouwde HDBT OUT-poorten beschikt.
-  Om te genieten van resoluties die beter zijn dan de UHD-resolutie, moet u aan de configuratie S-Box (SNOW-1810U) toevoegen.

De stroomkabel aansluiten

- Sluit de stroomkabel aan zodra alle kabels aangesloten zijn.
- Ontkoppel de stroomkabel voordat u externe apparaten aansluit.

⚠ Voorzorgsmaatregelen bij het aansluiten van de stroom

Als u 110 V gebruikt, kunnen maximaal drie panelen op de stroombron worden aangesloten. Als u 220 V gebruikt, kunnen maximaal vier panelen op de stroombron worden aangesloten.

✎ Als het aanbevolen maximumaantal apparaten wordt overschreden, kan dit leiden tot overspanning. Daardoor kan de stroomonderbreker activeren of kan het product beschadigd raken. Zorg ervoor dat het aantal aangesloten apparaten niet groter is dan het aanbevolen maximumaantal.

✎ Samsung Electronics is niet aansprakelijk voor problemen door het aansluiten van meer apparaten dan aanbevolen.

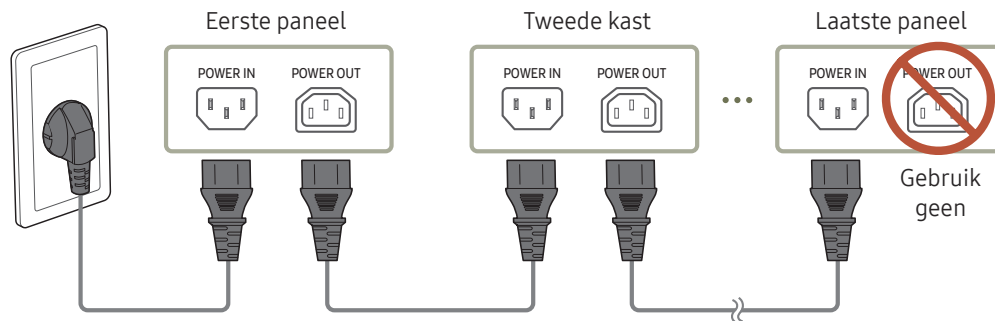

Hoofdstuk 04

Specificaties

Algemeen

Modelnaam		IW008J
Paneel	Pixel Pitch	0,84 mm
	Pixelconfiguratie LED's	Flip Chip LED
	Pixelgrootte LED (B x H)	0,42 mm x 0,1 mm
	Pixels (rij x kolom)	960 x 540 pixels
	Beeldverhouding (B x H)	16:9 (806,4 x 453,6)
Synchronisatie	Verniewingsfrequentie	3840Hz
	Videoframefrequentie	50/60Hz
Stroomtoevoer	AC100-240V~ 50/60Hz Raadpleeg het label op de achterkant van het product, aangezien het standaardvoltage per land kan verschillen.	
	In bedrijf	Temperatuur : 0 °C - 40 °C (32 °F - 104 °F) Luchtvochtigheid : 10 % tot 80 %, niet condenserend
	Opslag	Temperatuur : -20 °C - 45 °C (-4 °F - 113 °F) Luchtvochtigheid : 5 % tot 95 %, niet condenserend

Plug-and-Play

Deze monitor kan worden geïnstalleerd op en gebruikt voor elk Plug and Play-systeem. De binaire gegevensuitwisseling tussen de monitor en het computersysteem optimaliseert de monitorinstellingen. De monitor wordt automatisch geïnstalleerd. U kunt de installatie-instellingen echter naar wens wijzigen.

Dit apparaat is een digitaal apparaat van klasse B.

 Raadpleeg de website van Samsung Electronics voor de gedetailleerde specificaties van het apparaat.

Hoofdstuk 05

Bijlage

Dienstverlening tegen betaling (door klanten)

 Wanneer u om service vraagt, kunnen wij in de volgende gevallen ondanks de garantie kosten in rekening brengen voor een bezoek van een monteur.

Geen productdefect

Reiniging van het product, afstelling, uitleg, herinstallatie enzovoort.

- Als een monteur aanwijzingen geeft voor het gebruik van het product of gewoon enkele opties aanpast zonder het product te demonteren.
- Als een defect het gevolg is van externe omgevingsfactoren (internet, antenne, signaal van kabel enzovoort).
- Als een product opnieuw wordt geïnstalleerd of als er extra apparaten worden aangesloten na de eerste installatie van het aangeschafte product.
- Als een product opnieuw wordt geïnstalleerd op een andere locatie of na een verhuizing.
- Als de klant om aanwijzingen voor het gebruik vraagt vanwege een product van een ander bedrijf.
- Als de klant om aanwijzingen voor het gebruik van het netwerk of een programma van een ander bedrijf vraagt.
- Als de klant vraagt om de software voor het product te installeren en te configureren.
- Als een monteur de binnenzijde van het product moet ontdoen van stof of vreemde stoffen.
- Als de klant om een extra installatie vraagt na aanschaf van het product bij een postorderbedrijf of online.

Productschade als gevolg van een fout van de klant

Productschade als gevolg van een verkeerde handeling of verkeerde reparatie door de klant.

Als het product schade heeft opgelopen als gevolg van:

- impact van buitenaf of laten vallen;
- het gebruik van verbruiksartikelen of apart verkochte producten die niet voldoen aan de eisen van Samsung;
- reparatie door een persoon die geen monteur is van een erkend servicebedrijf of partner van Samsung Electronics Co., Ltd.
- wijziging van het model of reparatie van het product door de klant;
- gebruik van het product op een verkeerde spanning of via niet-goedgekeurde elektrische aansluitingen;
- het niet volgen van de voorzorgsmaatregelen uit de gebruikershandleiding.

Overig

- Als het product defect raakt als gevolg van een natuurramp. (onweer, brand, aardbeving, overstrooming enzovoort)
- Als verbruiksartikelen op zijn. (batterij, toner, verlichting, kop, trilmechanisme, lamp, filter, lint enzovoort)
-  Als de klant om service vraagt terwijl het product niet defect is, kunnen servicekosten in rekening worden gebracht. Lees daarom eerst de gebruikershandleiding.

Licentie

Open Source Announcement

Some software components of this product incorporate source code covered under the GNU General Public License (GPL), the GNU Lesser General Public License (LGPL) etc.

Acknowledgement:

The software included in this product contains copyrighted software that is licensed under the GPL/LGPL etc. You may obtain the complete Corresponding Source code from us for a period of three years after our last shipment of this product by sending email to: oss.request@samsung.com

If you want to obtain the complete Corresponding Source code in the physical medium such as CD-ROM, the cost of physically performing source distribution may be charged.

You may also find a copy of the source at following website.

http://software-dl.ti.com/processor-sdk-linux/esd/AM335X/latest/exports/software_manifest.htm
